

Fotovoltaická koule  
**SFERA LUMINOSA**

**SFERA LUMINOSA**

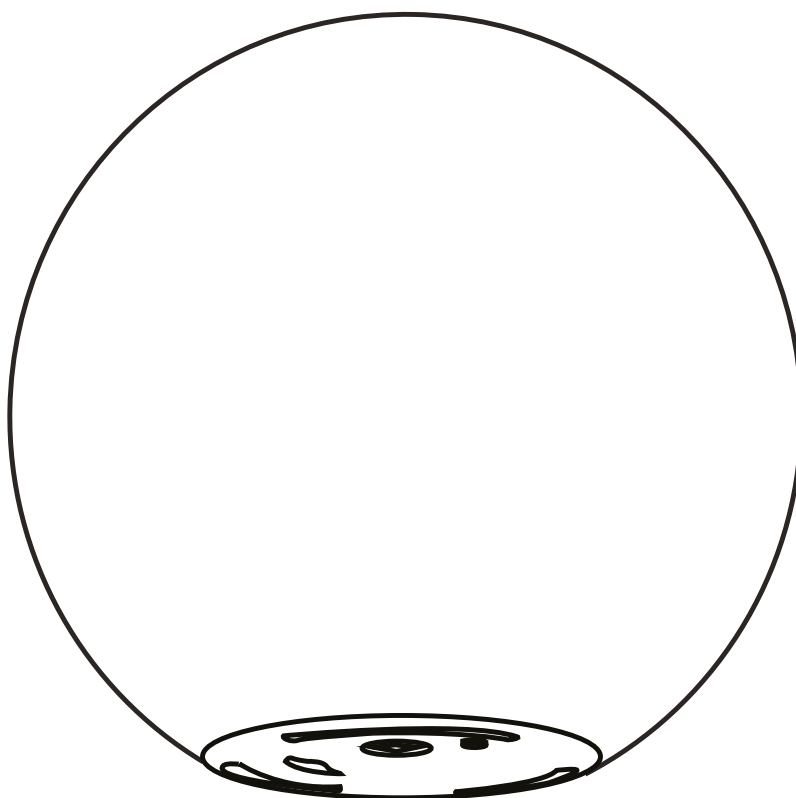

**NAPÁJENÁ SLUNCEM**



# Fotovoltaická koule

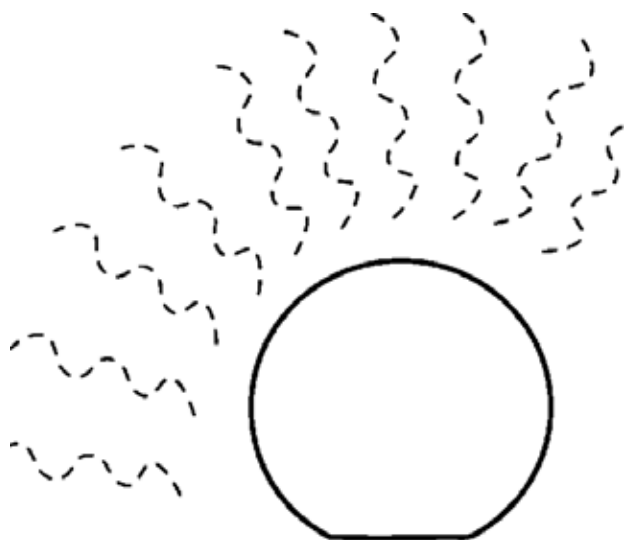

## K DISPOZICI:

- Ø 300 mm – **KÓD** SF300
- Ø 400 mm – **KÓD** SF400
- Ø 450 mm – **KÓD** SF450

Večer se AUTOMATICKY zapne a vypne.

**DOBA PROVOZU:** 12 h

## DOBA NABÍJENÍ:

- SLUNCE 12–15 h
- DC ZÁSTRČKA: 5 h

## MATERIÁL:

- tělo: LLDPE
- podstavec: ABS

## NASTAVITELNÁ BARVA LED OSVĚTLENÍ

ZAPÍNÁ SE TLAČÍTKEM **ZAP./VYP.**

- BÍLÁ
- ČERVENÁ
- ZELENÁ
- MODRÁ
- TYRKYSOVÁ
- ORANŽOVÁ
- FIALOVÁ

A+

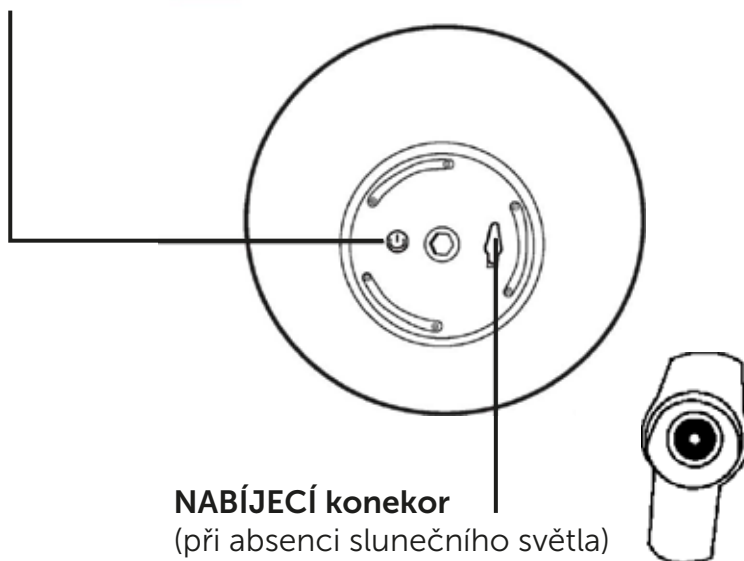

**NABÍJECÍ konektor**  
(při absenci slunečního světla)

SYSTEM PRO UPEVNĚNÍ K ZEMI

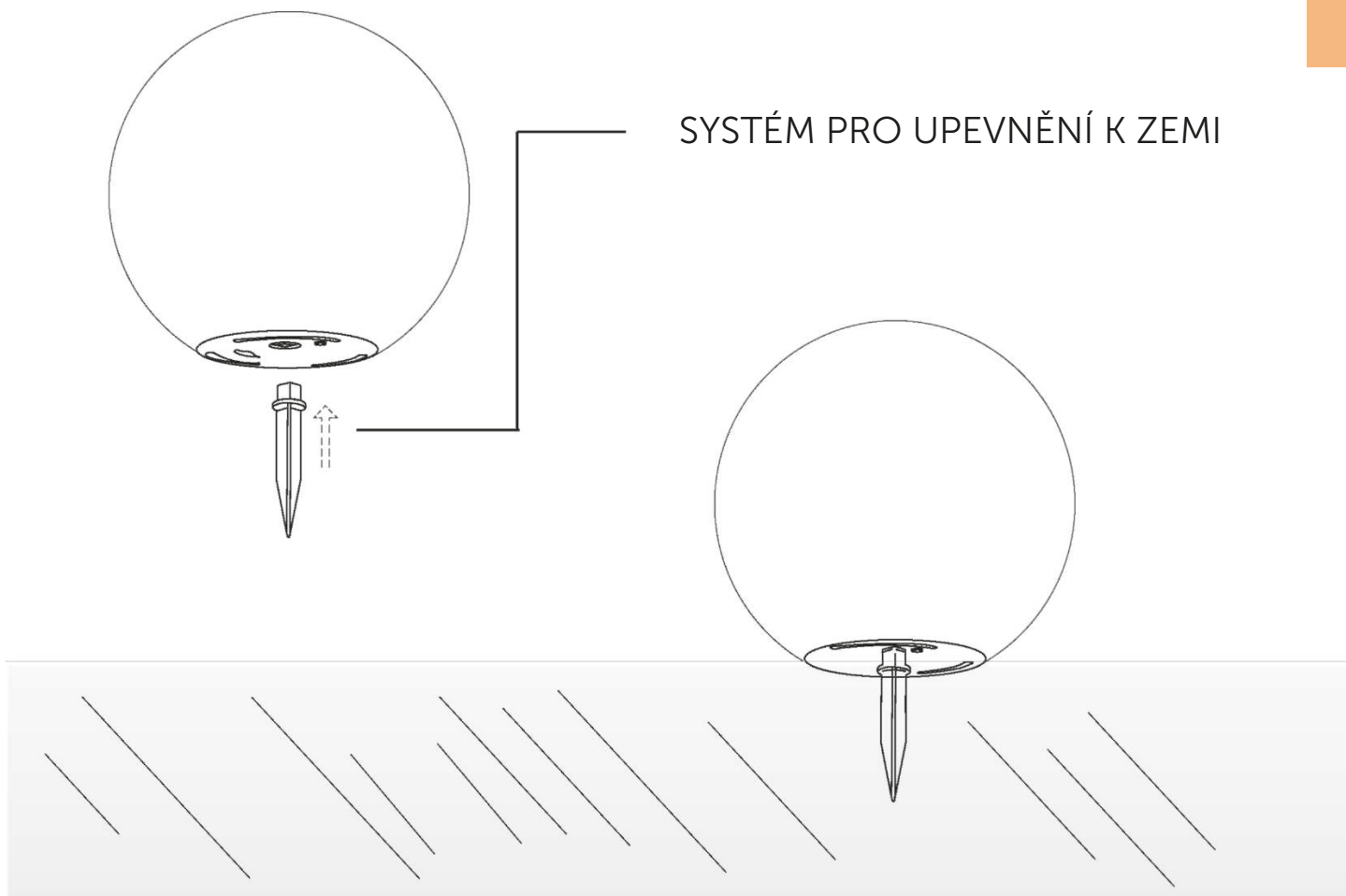

**\*PLOVOUCÍ – vodotěsná**

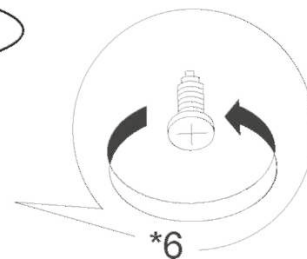
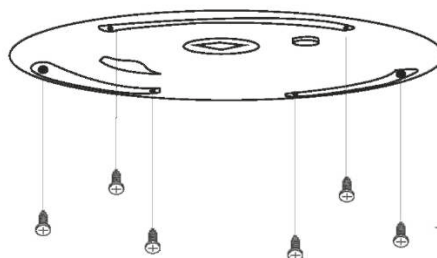
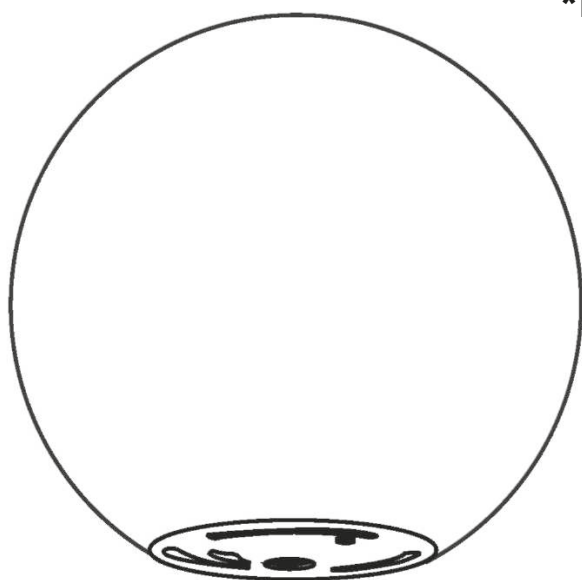

\* Neodborná demontáž ovlivní vodotěsnost a vede k zániku záruky

# Popis

Solární koule s fotovoltaickým panelem odolným proti UV záření, vodě a vlhkosti.  
Vodotěsnost – certifikovaná IP67. Plovoucí.

Při prvním použití doporučujeme plné nabití, aby se zachovala životnost interní baterie.

Neodborná demontáž ovlivní vodotěsnost a vede k zániku záruky  
Dvouletá záruka na výrobní vady  
Vrácení výrobci

Světelné zdroje: 2 ks LED diody 5050 RGB 0,5 W + 1 ks LED diody 5630 6 000 K 0,5 W  
Solární výkon: 1,5 W / Solární napětí: 5 V / Solární proud: 300 mA  
Nabíjecí lithiová baterie: 1 ks x 18 650, 1 800 m

[WWW.ARKEMA.IT](http://WWW.ARKEMA.IT)









Děkujeme, že využíváte naše výrobky



**ALBIXON**  
Call centrum: 477 07 07 11  
[www.ALBIXON.cz](http://www.ALBIXON.cz)